



Type E8701

Input: 100-240 V 50/60 Hz

Output: 3V, 1000mA







Bedienungsanleitung

HAARSCHNEIDER

HAARSCHNEIDER

Type E8701

udowalz
coiffeur
by **beurer**



DE

seite

1



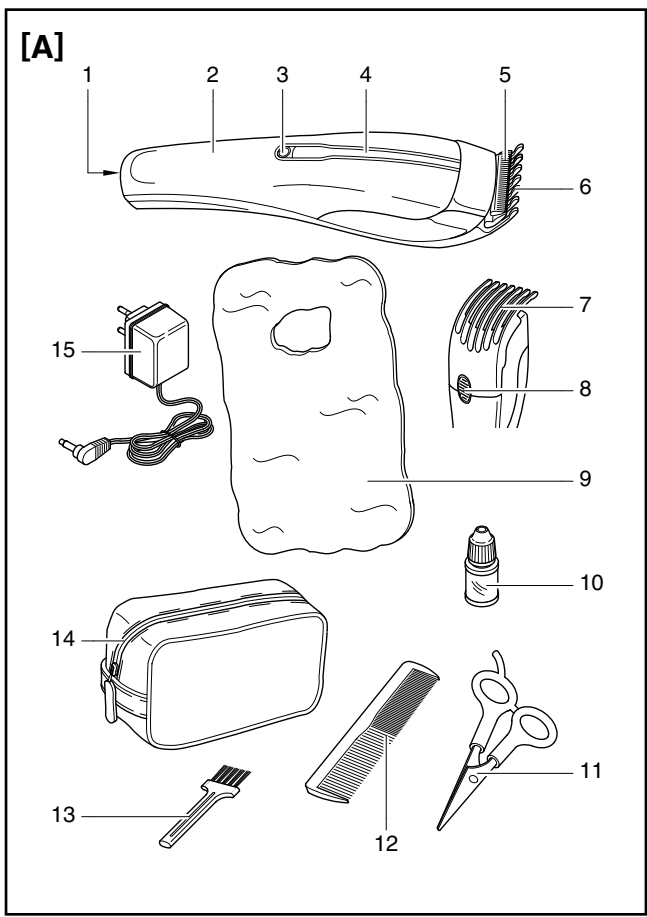

II



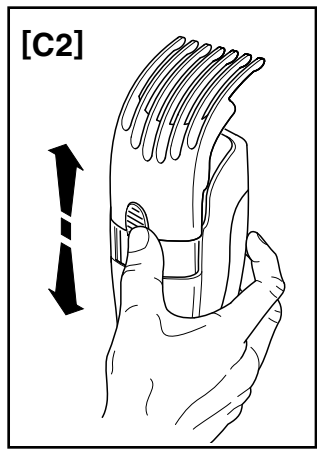
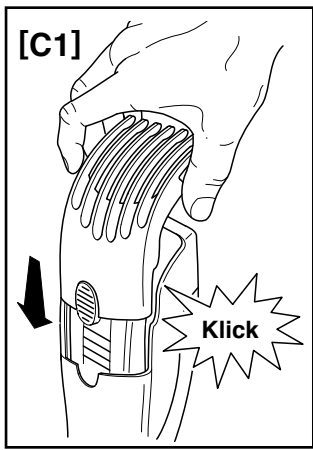
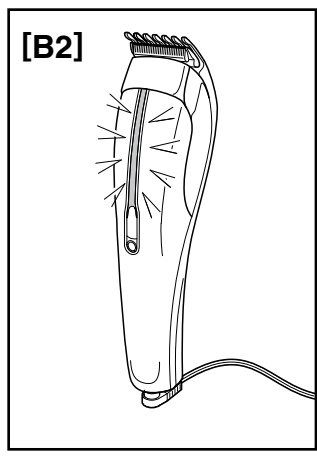
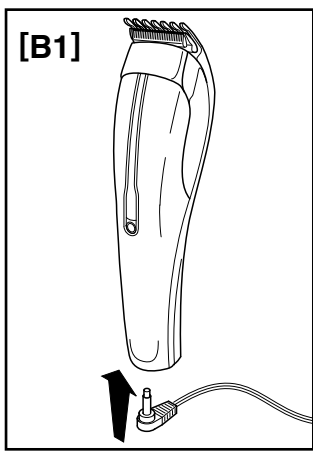

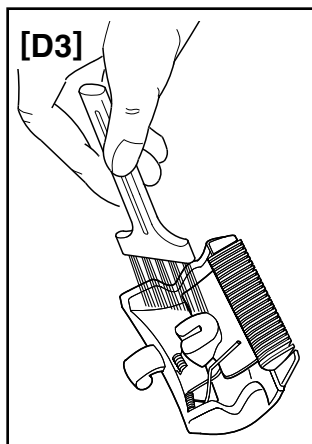
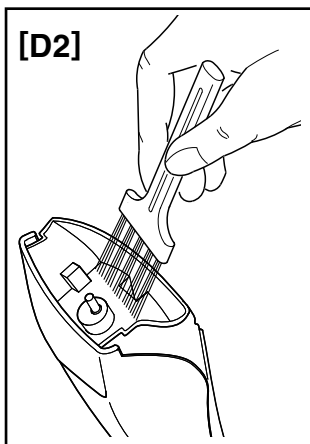
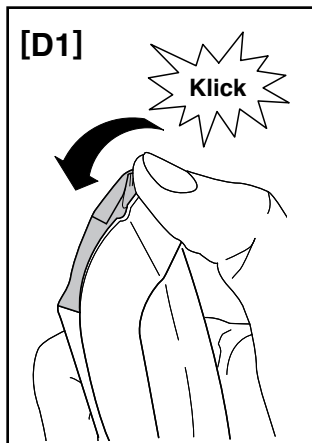
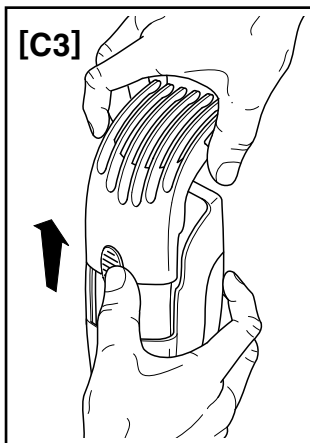

IV



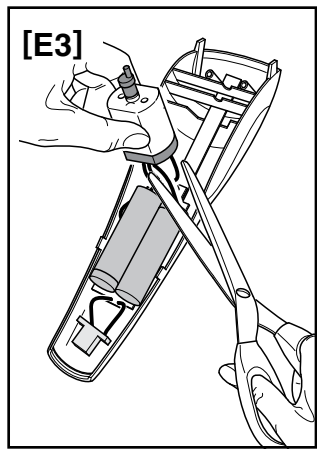
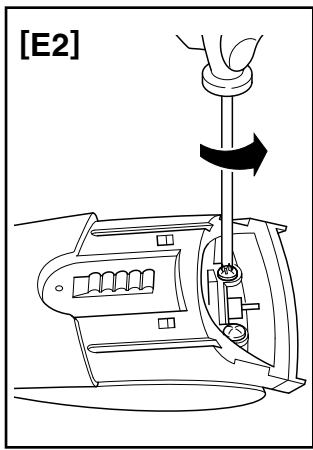
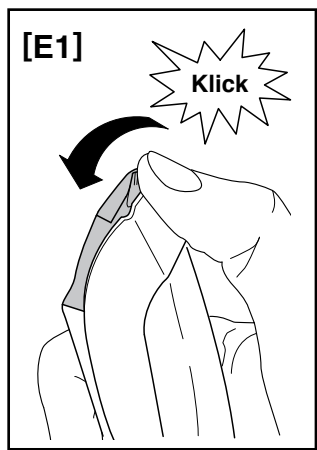
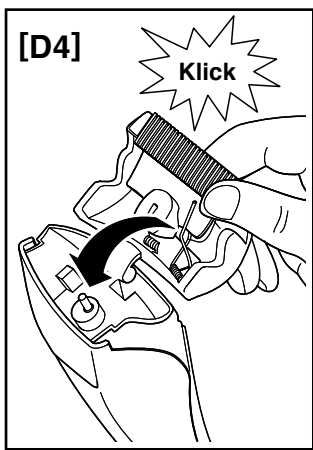

V





DE



ANLEITUNG FÜR DEN GEBRAUCH DES HAARSCHNEIDERS

Sehr geehrte Kundin, sehr geehrter Kunde, BEURER dankt Ihnen für den Kauf dieses Produktes. Wir sind sicher, dass Sie die Qualität und die Zuverlässigkeit dieses Geräts, bei dessen Planung und Produktion die Kundenzufriedenheit im Vordergrund steht, zu schätzen wissen werden. Diese Bedienungsanleitung wurde gemäß der europäischen Norm EN 62079 verfasst.

ACHTUNG!

Anweisungen und Warnhinweise für eine sichere Verwendung



Lesen Sie die Bedienungsanleitung und insbesondere die Sicherheitshinweise vor der Inbetriebnahme des Gerätes durch und befolgen Sie sie. Bewahren Sie die vorliegende Anleitung zusammen mit dem bebilderten Leitfaden während der gesamten Lebenszeit des Gerätes für zukünftiges Nachschlagen auf. Bei Weitergabe des Geräts an Dritte, ist diesen auch die vollständige Dokumentation zu übergeben. Falls sich Ihnen beim Lesen dieser Gebrauchsanleitung einige Stellen als schwer verständlich erweisen oder Ihnen dabei Zweifel aufkommen sollten, nehmen Sie bitte, bevor Sie das Gerät benutzen, Kontakt mit dem auf der letzten Seite dieser Anleitung aufgeführten Unternehmen auf.

DE

INHALT

Sicherheitshinweise	S. 2
Zeichenerklärung	S. 4
Beschreibung des Geräts Und des zubehörs	S. 5
Laden des geräts	S. 6
Anweisungen für den benutzer	S. 7
Wartung	S. 10
Entsorgung	S. 11
Entsorgung der batterie	S. 11
Garantie und service	S. 12
Illustrierte Anleitung	S. II-V
Technische angaben	S. I

SICHERHEITSHINWEISE

- Überprüfen Sie, nachdem Sie das Gerät aus der Verpackung genommen haben, mithilfe der Zeichnung, ob die Lieferung vollständig ist und keine Transportschäden erlitten hat. Im Zweifelsfall verwenden Sie das Gerät nicht, sondern nehmen Sie Kontakt mit einer autorisierten Servicestelle auf.
- Das Verpackungsmaterial ist kein Spielzeug für Kinder! Bewahren Sie den Plastikbeutel für Kinder unzugänglich auf: Erstickungsgefahr!
- Überprüfen Sie vor dem Anschließen des Geräts, ob die Angaben zur Netzspannung auf dem Typenschild mit dem verfügbaren Stromnetz übereinstimmen. Das Typenschild befindet sich auf der Verpackung und auf dem Netzadapter.
- Dieses Gerät darf ausschließlich zu dem Zweck, für den es entwickelt worden ist, verwendet werden, d.h. als



DE

Haarschneider für den Hausgebrauch. Jede andere Art der Verwendung ist unsachgemäß und daher gefährlich.

- Wenn das Gerät in Badezimmern verwendet wird, den Stecker nach dem Gebrauch ziehen, weil die Nähe zu Wasser auch bei ausgeschaltetem Gerät gefährlich ist.
- Um einen besseren Schutz zu gewährleisten wird empfohlen, am Stromkreis, der das Badezimmer versorgt, eine Fehlerstrom-Schutzeinrichtung, die einen nominalen Auslösestrom von maximal 30 mA (ideal 10mA) hat, zu installieren. Fragen Sie diesbezüglich Ihren Installateur.

ACHTUNG!



Verwenden Sie das vorliegende an den Netzadapter verbundene Gerät nie in der Nähe von Badewannen, Waschbecken oder anderen Gefäßen, die Wasser enthalten. Der Stromanschluss muss von Badewannen, Waschbecken und anderen Gefäßen, die Wasser enthalten, gebührend entfernt sein.

- Dieses Gerät ist nicht für Personen mit körperlich, sensorisch oder geistig eingeschränkten Fähigkeiten, oder für unerfahrene und unwissende Personen geeignet, es sei denn, diese werden von einer schutzbefohlenen Person beim Gebrauch des Geräts beaufsichtigt oder , angeleitet wie das Gerät zu benutzen ist.

Lassen Sie Kinder nicht unbeaufsichtigt mit dem Gerät, um zu verhindern, dass sie nicht mit dem Gerät spielen.



- Verwenden Sie den an den Netzadapter oder ans Stromnetz angeschlossene Gerät **AUF KEINEN FALL** mit nassen oder feuchten Händen oder Füße.



DE

- Um den Stecker aus der Steckdose zu entfernen, **NICHT** am Netzkabel oder am Gerät ziehen.
- Das Gerät **NICHT** der Feuchtigkeit oder Witterungseinflüssen (Regen, Sonne) aussetzen.
- Vor der Reinigung oder Wartung und bei Nichtbenutzung des Geräts, den Netzstecker aus der Steckdose ziehen.
- Das Gerät im Fall von Defekten oder Betriebsstörungen ausschalten. Keine eigenständigen Reparaturen vornehmen. Wenden Sie sich für die Reparatur ausschließlich an ein autorisiertes Kundendienstzentrum.
- Falls das Netzkabel oder der Adapter- oder Netzstecker beschädigt sind, müssen diese von einer autorisierten technischen Assistenz ausgewechselt werden, damit jedes Risiko vermieden wird.
- Nach dem Gebrauch oder Aufladen des Akkus schalten Sie das Gerät aus und ziehen Sie immer den Stecker.
- Das Gerät sollte nur bei Temperaturen von 10°C bis 35°C benutzt, geladen oder aufbewahrt werden.
- Das Gerät darf nur für das Schneiden menschlicher Haare verwendet werden. Nicht für Tiere oder Perücken und Toupets aus synthetischem Material verwenden.

ZEICHENERKLÄRUNG

	Gerät der Schutzklasse II
	Bedienungshandbuch



DE

BESCHREIBUNG DES GERÄTS UND DES ZUBEHÖRS [Abb. A]

Überprüfen Sie den Lieferumfang Ihres Geräts mithilfe der Abbildung [A] des abgebildeten Leitfadens.

1. Anschluss für direktes Wiederaufladen oder Netzbetrieb
2. Griff
3. O/I Taste
4. Betrieb- und Ladeanzeige
5. Scherkopf
6. regulierbarer Kamm (3-5-7-9-11-13mm)
7. regulierbarer Kamm (16-18-20-22-24-26mm)
8. Regulierknopf
9. Umhang
10. Schmieröl für die Klingen
11. Schere
12. Kamm
13. Bürste für die Reinigung
14. Beauty Case
15. AC/DC Adapter mit Netzkabel



DE

AUFLADEN DES GERÄTS

Vor der ersten Anwendung das Gerät 12 Stunden laden. Das vollständig geladene Gerät hat eine Betriebsdauer von circa 45 Minuten.

Vor der Verwendung und dem Wiederaufladen stets überprüfen, ob die Basis und das Gerät vollständig trocken sind.

- Den Adapter (15) in eine Steckdose stecken.
- Das Aufladekabel (15) an den Anschluss anschließen (1) der sich im untersten Teil des Haarschneiders befindet [Abb. B1]. Die Kontrollleuchte (4) leuchtet blau auf [Abb. B2].

Hinweis:

Die Kontrollleuchte (4) erlischt und ändert ihre Farbe bei kompletter Ladung nicht.

Das Gerät nicht dauerhaft an die Steckdose anschließen.

Das Gerät nach der Verwendung oder dem Aufladen stets ausschalten und den Stecker aus der Steckdose ziehen.

Für eine möglichst lange Lebensdauer des Akkus folgendes beachten:

- Nicht täglich aufladen. Es wird empfohlen, den Akku alle sechs Monate vollständig zu entladen und sie dann für 12 Stunden zu laden.
- Laden Sie das Gerät nicht länger als empfohlen. Ein übermäßiges Laden verkürzt die Lebensdauer der Akkus.

Wenn das Produkt für eine längere Zeit nicht benutzt wird, muss es vor der Verstaung am Aufbewahrungsort für 12 Stunden geladen werden.



DE

Hinweis:

- Das Netzkabel niemals um das Produkt wickeln, und das Kabel während der Verwendung nicht zu verdrehen oder zu knicken.
- Das Netzkabel beim Verstauen nicht um das Gerät wickeln.
- Stellen Sie stets sicher, dass das Gerät an einem trockenen und belüfteten Ort aufbewahrt wird, möglichst in der Originalverpackung oder in einem stets trockenen und belüfteten Schrank.

ANWEISUNGEN FÜR DEN BENUTZER



ACHTUNG!

Das Gerät niemals verwenden, wenn die Klingen beschädigt sind oder der Scherkopf nicht korrekt funktioniert.

Hinweis:

- Das Gerät niemals bei nassen Haaren verwenden.

Versichern Sie sich, dass die Haare trocken, sauber und ohne Lack-, Schaum- oder Gel-Spuren sind. Bürsten Sie die Haare in ihrer Wachstumsrichtung und lösen sie alle Knoten.



ACHTUNG!

Schalten Sie das Gerät immer aus, bevor Sie ein Zubehörteil wechseln.



DE

GEBRACUH DES REGULIERBAREN KAMMS (6 & 7)

Zum Anbringen des regulierbaren Kamms (6 & 7) beachten Sie die folgenden Anweisungen:

- lassen Sie den regulierbaren Kamm (6 & 7) in die Halterillen des Apparats gleiten bis Sie einen "Klick" [Fig. C1] hören.
- Versichern Sie sich dass der Kamm (6 & 7) richtig in den beidseitigen Halterillen sitzt.
- Mit dem eingefügten Kamm(6 & 7) verfügt das Gerät über 12 verschiedene Haarlängeneinstellungen:

REGULIERBARER KAMM (6)	
Kammregulierung	Erreichte Länge
1	3mm
2	5mm
3	7mm
4	9mm
5	11mm
6	13mm

REGULIERBARER KAMM (7)	
Kammregulierung	Erreichte Länge
7	16mm
8	18mm
9	20mm
10	22mm
11	24mm
12	26mm

- Stellen Sie den Kamm (6 & 7) auf die gewünschte Schnittlänge ein, indem Sie auf den Regulierknopf (8) drücken und ihn auf die gewünschte Haarlängeneinstellung gleiten lassen [Fig. C2].
- Zum An- und Abstellen des Geräts wird der Knopf O/I (3) gedrückt.
Das Gerät stets ausschalten, wenn es nicht verwendet wird.



DE

NÜTZLICHE RATSLÄGE

- Mit der größten Einstellung des regulierbaren Aufsatzes (12) beginnen und die Einstellung der Haarlänge stufenweise reduzieren.
- Um ein optimales Ergebnis zu erzielen das Gerät entgegen der Wachstumsrichtung der Haare verwenden.
- Weil nicht alle Haare in dieselbe Richtung wachsen, muss das Gerät in mehrere Richtungen verwendet werden (nach oben, nach unten, quer).
- Wenn sich im regulierbaren Aufsatz (6) viele Haare ansammeln, diese vom Gerät durch Ausblasen und/oder Schütteln entfernen.
- Notieren Sie sich die verwendete Einstellung der Haarlänge, um bei zukünftigen Schnitten ein bestimmtes Styling beizubehalten

GEBRAUCH OHNE REGULIERBAREN KAMM (6 & 7)

Auf Wunsch können Sie den Apparat auch ohne den regulierbaren Kamm (6 & 7) gebrauchen, um die Haare sehr nah am Haaransatz abzuschneiden (0.7mm) oder um die Konturen am Nacken und im Bereich der Ohren zu säubern.

Hinweis:

Beim Gebrauch des Apparats ohne den regulierbaren Kamm (6 & 7), wird sehr nah an der Kopfhaut geschnitten.

- Zum Abnehmen des regulierbaren Kamms (6 & 7), drücken Sie den Regulierknopf (8) und nehmen sie den regulierbaren Kamm (6 & 7) vom Gerät ab [Abb. C3].

DE WARTUNG



ACHTUNG!

Vor dem Reinigen und dem Wechsel der Zubehörteile das Gerät ausschalten!

Vergewissern Sie sich, dass alle Teile, die mit einem feuchten Tuch gereinigt wurden, vollkommen trocken sind, bevor Sie sie erneut verwenden oder aufbewahren!

Das Gerät nach jeder Verwendung und bei Ansammlungen von Haaren und Schmutz in der Schneideeinheit umgehend reinigen.

- Keine scheuernden Pulver oder Flüssigkeiten wie Alkohol oder Benzin verwenden, um das Gerät zu reinigen.
- Das Gerät niemals in Wasser oder eine andere Flüssigkeit tauchen.
- Stets sicherstellen, dass das Gerät an einem trockenen und belüfteten Ort aufbewahrt wird, möglichst in der Originalverpackung oder in einem stets trockenen und belüfteten Schrank.

SCHERKOPF

- Stellen Sie das Gerät ab und ziehen Sie den Stecker aus der Steckdose (15)
- Zum Abnehmen des regulierbaren Kamms (6 & 7), drücken Sie den Regulierknopf (8) und nehmen sie den regulierbaren Kamm (6 & 7) vom Apparat [Abb. C3].
- Den mittleren Teil des Scherkopfs (5) mit dem Daumen nach oben drücken bis er sich öffnet [Abb. D1], und nehmen Sie ihn aus dem Gerät heraus.
- Geben Sie Acht, dass der Scherkopf (5) nicht auf den Boden fällt .
- Reinigen Sie den Scherkopf (5) und das Geräteinnere mit der mitgelieferten Bürste (13) [Abb. D2, D3].



DE

- Positionieren Sie die Führung des Scherkopfs (5) in der Rille und lassen Sie ihn in der richtigen Position einrasten [Abb. D4].

SELBSTSCHMIERENDES SYSTEM

Dank der speziellen Mikrobehälter verfügen die Klingen des Haarschneiders über ein spezielles automatisches Schleifsystem. Damit dieses System möglichst lange wirksam ist, ist es wichtig, die Klingen mindestens einmal monatlich zu ölen. In regelmäßigen Abständen einen Tropfen Schmieröl direkt auf den Scherkopf geben.

ENTSORGUNG



Die Verpackung des Produktes besteht aus wiederverwendbaren Materialien. Sie müssen nach den aktuellen Umweltschutzvorschriften entsorgt werden.



Das Gerät muss gemäß der europäischen Norm 2002/96/EG entsorgt werden. Die im Gerät enthaltenen wiederverwendbaren Materialien werden wieder aufbereitet, um unnötige Umweltverschmutzung zu vermeiden. Für weitere Informationen wenden Sie sich an die örtliche Müllentsorgungseinrichtung oder an den Verkäufer des Produktes.

DIE ENTSORGUNG DER BATTERIE



Dieses Produkt enthält eine wiederaufladbare Ni-MH-Batterie.

Hinweis:

Werfen Sie die Batterie nicht in den Hausmüll: sie müssen getrennt entsorgt werden.



DE

Entnehmen sie die Batterie aus dem Apparat und entsorgen Sie sie in einer spezialisierten Sammelstelle.

Für Informationen zur Entsorgung kontaktieren Sie bitte den autorisierten Verkäufer oder die öffentlichen Einrichtungen.

Das Gerät von der Stromversorgung trennen und in Betrieb lassen, bis die Batterien vollständig entladen sind.

Für das Entfernen wie folgt vorgehen [Abb. G]:

1. Den mittleren Teil des Scherkopfs (5) mit dem Daumen nach oben drücken bis er sich nicht öffnet [Abb. D1], und ihn dann aus dem Gerät herausnehmen.
2. Um den hinteren Teil des Gehäuses zu öffnen, nehmen Sie bitte einen Schraubenzieher zur Hilfe.
3. Gebrauchen Sie eine Schere, um die Batterie zu entfernen.



ACHTUNG!

Das Gerät nach dem Entfernen der Batterien nicht mehr an die Steckdose anschließen.

GARANTIE UND SERVICE

Sie erhalten 2 Jahre Garantie ab Kaufdatum auf Material und Fabrikationsfehler des Produktes.

Die Garantie gilt nicht:

- im Falle von Schäden, die auf unsachgemäßer Bedienung beruhen,
- für Verschleißteile,
- für Mängel, die dem Kunden bereits bei Kauf bekannt waren,
- bei Eigenverschulden des Kunden.

Die gesetzlichen Gewährleistungen des Kunden bleiben durch die Garantie unberührt. Für Geltendmachung eines Garantiefalles innerhalb der Garantiezeit ist durch den



DE

Kunden der Nachweis des Kaufes zu führen.

Die Garantie ist innerhalb eines Zeitraumes von 2 Jahren ab Kaufdatum gegenüber der Beurer GmbH, Söflinger Straße 218, 89077 Ulm, Germany geltend zu machen. Der Kunde hat im Garantiefall das Recht zur Reparatur der Ware bei unserem eigenen oder bei von uns autorisierten Werkstätten. Weitergehende Rechte werden dem Kunden (aufgrund der Garantie) nicht eingeräumt.



Service:

Beurer GmbH • Söflinger Str. 218 • 89077 Ulm (Germany)

Tel. +49 (0) 731/39 89-144 • Fax: +49 (0) 731/39 89-255

www.beurer.de • Mail: kd@beurer.de

M1000731
0811 (MMYY)



Tenacta Group S.p.A. - Via Piemonte, 5/11
24052 Azzano S.Paolo (BG) - Italy

13

